

# HW100A

EXCAVADORA DE RUEDAS



Potencia bruta  
75 kW (100 CV) a 2000 rpm

Capacidad de la cuchara  
0,28 m<sup>3</sup>

Peso operativo  
10,7-11,1 t

# Un motivo más para comprar una excavadora de ruedas HD Hyundai

Ya está aquí la HW100A, la incorporación más reciente a nuestra familia de excavadoras de ruedas de 6 a 21 toneladas de la serie A. Una máquina de 10 toneladas de gran productividad gracias a un potente, a la vez que económico, motor HD Hyundai de Etapa V y el mejor sistema hidráulico de su clase. Con su confortable cabina con un nuevo tablero de mandos y prestaciones de seguridad de última generación, como nuestro avanzado sistema de cámaras, sobran los motivos para apostar por estas máquinas.



# MÁS PRODUCTIVIDAD Y RENDIMIENTO

Con la gran capacidad hidráulica de una portaherramientas, su capacidad de desplazamiento en espacios estrechos gracias a su sistema de giro y articulación de la pluma, así como a una velocidad de traslación de hasta 38 km/h, la nueva HW100A es una máquina compacta pero potente que se adapta perfectamente a cualquier entorno de trabajo.

## Máxima productividad

La HW100A está equipada con la última generación de motores HD Hyundai de Etapa V, que ofrece un consumo de combustible más eficiente y emisiones extremadamente bajas.



El potente motor HD Hyundai de Etapa V suministra 100 CV y un par máximo de 430 Nm.



## Máxima eficiencia

La HW100A tiene un alcance de más de 6 metros y enormes capacidades de elevación gracias a su sistema de bloqueo del eje delantero y el equilibrio en la distribución de su peso. Además, su pluma de 2 piezas opcional mejora aún más su versatilidad y sus prestaciones.

## Controles sencillos

Todas sus funciones e implementos se manejan fácilmente mediante mandos hidráulicos proporcionales en las palancas.

## Más opciones para el carro inferior

Las hojas y patas opcionales para la parte delantera y trasera aportan mayor estabilidad y más posibilidades para las distintas aplicaciones.

## 3 modos de conducción

La dirección en las 4 ruedas opcional mejora la maniobrabilidad de la máquina (incluso en el modo de movimiento libre) y reduce su radio de giro en 2 m.

## Neumáticos dobles de serie

Máxima tracción y mayor estabilidad.

## Nueva línea de transmisión

El nuevo motor de tracción y el control de la transmisión asistida mejora el desplazamiento, haciéndolo más suave y confortable, gracias a su sistema hidráulico de retardo y cambio de marcha.

## Turbocompresor de presión variable

El sistema optimiza el caudal de aire que pasa a la cámara de combustión del motor, independientemente de la velocidad o la carga, lo que permite emisiones de gases más limpias y un mayor ahorro de combustible.

## Ralentí automático

Esta útil función se activa en menos de cuatro segundos después de que todos los mandos hayan vuelto a su posición neutra, reduciendo de esta forma el consumo de combustible y el ruido en la cabina.

## 3 modos de potencia

El operador puede elegir entre 3 modos de trabajo para optimizar la potencia y reducir el consumo de combustible en cualquier condición.

Selección automática de la velocidad de traslación para optar por un mayor par o mayor velocidad



MAYOR EFICIENCIA DE CONSUMO



# CONFORT Y FACILIDAD DE USO

La nueva HW100A posee una espaciosa cabina, concebida para ofrecerle las mejores condiciones de trabajo y asegurarle un control total gracias a sus mandos ergonómicos y su monitor en color de fácil visibilidad.

## Mayor confort

La HW100A posee una de las cabinas más espaciosas del mercado, con un bajo nivel de ruido y vibraciones, además de una excelente visibilidad en todas direcciones. Asimismo, cuenta con una puerta de gran amplitud para facilitar el acceso, asiento calefactado con suspensión neumática y control de la climatización totalmente ajustable como equipamiento de serie para garantizarle jornadas de trabajo más cómodas y productivas.



## Gran pantalla táctil

Su gran pantalla táctil de 8" facilita el desplazamiento por los menús, incluidos los ajustes de potencia y del sistema hidráulico auxiliar, y permite conectar dispositivos Bluetooth o escuchar sus emisoras de radio favoritas.



## Eficiencia al alcance de la mano

Palancas de mando suaves y precisas, junto con controles especialmente prácticos, que le permiten trabajar de manera cómoda y segura con un mínimo esfuerzo.

## Columna de dirección ajustable <sup>A</sup>

Óptima posición de conducción y control.

## Botón de desaceleración de 1 toque

Reducción al instante del régimen del motor al ralentí.

## Función de memoria

Tras configurar el caudal del aceite hidráulico, pueden almacenarse varias herramientas en la pantalla para su posterior recuperación.

## Botones proporcionales de pulgar <sup>B</sup>

Situados en las palancas de mando; pueden montarse horizontal o verticalmente en función de las preferencias del operador.

## Caudal auxiliar proporcional

Control eficiente y preciso en el uso de los implementos.



## Control personalizado

El operador puede ajustar el asiento ergonómico y la consola de palancas de mando de manera independiente para adaptarlos a sus necesidades y controlar el giro de pluma con la palanca de mando correspondiente.

## Sistema de suspensión integrado en la cabina

Amortiguación de grandes vibraciones y excelente protección contra impactos.

# MAYOR SEGURIDAD

Con varias funciones de seguridad y una cabina con una visibilidad incomparable, la nueva HW100A proporciona unos niveles de seguridad óptimos, tanto para el lugar de trabajo como para el operador.



## ◀ La seguridad como equipamiento de serie

Luces de cabina y de pluma (LED opcionales) y grandes retrovisores para garantizar la mejor visibilidad en todos los ángulos, tanto de día como de noche. Otras características de seguridad de serie: alarma automática de recalentamiento, sensor de baja presión de aceite e interruptor de apagado de emergencia del motor.



Visibilidad de 360° con sistema de cámaras avanzado.



## Visibilidad de 360°

Cámara de visión trasera de serie y su reconocido sistema HD Hyundai AVM (Advanced View Monitoring) opcional, que incrementa la seguridad de la máquina, del operador y del lugar de trabajo en general.



## ▶ Certificación ISO de seguridad

Cabina ROPS de última generación presurizada y con certificación ISO para su seguridad.

## Alarma de advertencia de cinturón de seguridad

Si el cinturón de seguridad no está abrochado al girar la llave de arranque, suena una alarma y se muestra una alerta visual continua.

## Transporte más seguro

Transporte más seguro gracias a las cuatro argollas de izado adicionales en el carro inferior.

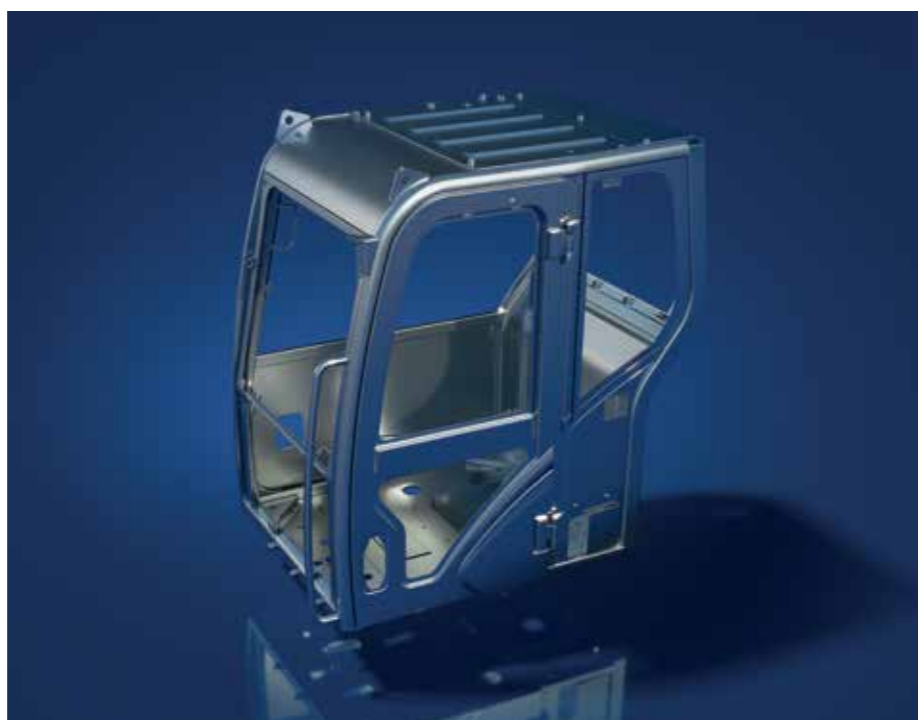

## Activación de la comprobación automática de seguridad

El bloqueo automático de seguridad evita movimientos accidentales, ya que impide que la excavadora se controle únicamente mediante la palanca RCV.

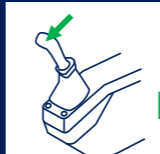

Accionamiento de la palanca RCV

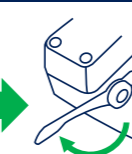

Desbloqueo de la palanca de seguridad

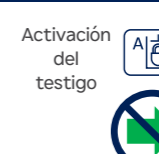

Activación del bloqueo automático de seguridad



La excavadora no responde a la palanca RCV y se evitan movimientos accidentales

# MAYOR CALIDAD Y FIABILIDAD

Con componentes de calidad, protección de sus partes principales contra los daños y un robusto carro inferior, la HW100A ha sido diseñada pensando en la solidez y la resistencia de principio a fin.



## ▶ Ejes de gran resistencia

Eje delantero de gran resistencia con sistema de bloqueo de la oscilación automático o manual que permite operar con grandes ángulos de giro y de oscilación. Transmisión montada directamente en el eje trasero para aumentar la protección y optimizar la distancia al suelo.

## Mayor protección

Partes de contacto con el suelo diseñadas cuidadosamente para evitar daños y almohadillas estabilizadoras que reducen la presión sobre el suelo.

## ▶ Concebida para los trabajos más duros

El bastidor rígido soldado ofrece una excelente durabilidad, mientras que la eficiente disposición de los tubos hidráulicos y de las protecciones de la transmisión y del diferencial trasero conforman un carro inferior perfecto para el trabajo de una excavadora de ruedas. Igualmente, hay disponible un mecanismo de bloqueo del eje oscilante para las operaciones de excavación y elevación.

## Mayor protección **A**

Una serie de cubiertas reforzadas protegen la hoja niveladora y los cilindros de los estabilizadores, manteniéndose estos dentro del armazón de la máquina. Los pasadores se mantienen en posición alta para evitar golpes durante el movimiento sobre el suelo.

## Pluma y balancín reforzados

Las pruebas intensivas a las que se someten los componentes de la pluma, junto con la utilización de un material más grueso, aportan mayor fiabilidad y durabilidad a toda la estructura. Además, para proteger mejor la base del balancín, se han incorporado barras reforzadas y también se ha fortalecido el centro del balancín y el buje del extremo.



*Equipada de serie con su pluma de dos piezas y un rotor basculante, la HW100A alcanza un nivel máximo de versatilidad y maniobrabilidad.*



# MAYOR FACILIDAD DE MANTENIMIENTO Y MÁS TELEMÁTICA

La HX100A está diseñada para simplificar los controles diarios en los principales componentes y para garantizar un mantenimiento rápido y sencillo. Todos los filtros y la batería son accesibles desde el suelo gracias a unas puertas de gran apertura.

## Sistema avanzado de filtración

Un separador de agua de tipo filtro de alto rendimiento captura la humedad del combustible para reducir las impurezas, y el equipamiento de serie de prefiltros y dobles filtros principales ayuda igualmente a minimizar los fallos del sistema de combustible.



## Sistema avanzado de frenos de disco

Nuevo sistema mejorado que permite un frenado más eficiente de la máquina, eliminando el efecto de balanceo que suele producirse al trabajar sobre ruedas.

## Interruptor de desconexión de la batería

El sistema desconecta fácilmente la alimentación de la batería para los largos periodos de inactividad.

## Frenos de larga duración

Frenos de varios discos dobles de metal sinterizado para prolongar su longevidad.



## Tecnología avanzada de casquillos y pasadores

El pivote de articulación de la pluma está fabricado de metal altamente lubricado para aumentar la longevidad del componente y reducir la frecuencia de engrasado. Por su parte, el pivote de articulación de la cuchara posee un patrón de superficie personalizado y un revestimiento autolubricante que optimiza el engrase y permite eliminar los residuos de manera más eficiente. A su vez, las arandelas de polímero del pivote de articulación, de gran dureza y resistencia al desgaste, aportan una durabilidad aún mayor.

## Cilindros hidráulicos duraderos

Vástagos de pistones y cuerpos de cilindros de acero de alta resistencia equipados con un mecanismo amortiguador en todos los cilindros, lo que evita las sacudidas y aumenta la longevidad de los pistones.

## Menos mantenimiento y menos costes

El diseño de los ejes hace que necesiten poco mantenimiento, mientras que el filtro de partículas diésel (FPD) no necesita mantenimiento durante 5000 horas. Asimismo, se ha reducido la frecuencia de los cambios de aceite, lo que repercute positivamente en los costes de propiedad y operativos.

## Siempre cubierto

Los accesorios y las piezas originales HD Hyundai están diseñados para que su máquina pueda seguir funcionando al máximo nivel, con entregas en 24 horas en nuestra red de distribuidores. Los programas de garantía estándar y ampliada de HD Hyundai le permitirán estar tranquilo y tener un control total de sus costes operativos.



## Hi MATE

Cómodo, fácil y útil. El sistema de gestión remota de HD Hyundai Hi MATE utiliza tecnología GPS para proporcionar a nuestros clientes los mayores niveles de mantenimiento y asistencia del mercado.

### Mayor productividad

Hi MATE proporciona información, como horas de funcionamiento, tiempo de inactividad y consumo de combustible, para reducir sus gastos y mejorar la productividad. Las alertas de mantenimiento permiten una mejor planificación de las labores de mantenimiento.

### Supervisión de sus máquinas

La información de ubicación en tiempo real de Hi MATE le permite supervisar cómodamente su equipo desde la web de Hi MATE o desde su aplicación móvil.

### Mayor seguridad

Proteja sus equipos contra robos o accesos no autorizados. El sistema de vallado virtual de Hi MATE le avisa automáticamente cuando una máquina abandona una zona predeterminada.

### ECD (diagnóstico conectado del motor)

El ECD proporciona información para la resolución de problemas, así como un mantenimiento personalizado. Los técnicos de mantenimiento podrán utilizar el diagnóstico remoto para dar con las soluciones adecuadas en poco tiempo.

### Aplicación Mobile Fleet

Nuestra aplicación Mobile Fleet le ofrece toda la información que necesita para gestionar su flota de forma eficiente y rentable.



La aplicación HCE-DT Air permite a los técnicos de mantenimiento conectarse a sus equipos de forma inalámbrica mediante un smartphone o un portátil sobre el terreno.

# VISITA GUIADA

## Productividad y eficiencia

- Motor HD Hyundai de Etapa V potente y eficiente
- Turbocompresor de presión variable
- 3 modos de conducción
- 3 modos de potencia
- Nueva línea de transmisión

## Calidad y fiabilidad

- Bastidor rígido soldado
- Ejes de gran resistencia
- Pluma y balancín reforzados
- Carro inferior resistente

## Mantenimiento

- Acceso a nivel del suelo para tareas de mantenimiento
- Avanzados sistemas de frenos de disco y de filtrado
- Componentes de bajo mantenimiento
- Cilindros hidráulicos duraderos
- DPF de bajo mantenimiento

## Confort y facilidad de uso

- Cabina espaciosa y silenciosa
- Gran pantalla táctil de 8"
- Caudal auxiliar proporcional
- Sistema de suspensión integrado en la cabina
- Columna de dirección ajustable

## Seguridad

- Visibilidad de 360° con sistema de cámaras avanzado
- Luces de cabina y de pluma incluidas de serie, con opción de luces LED
- Cabina ROPS de última generación
- Alarma de advertencia de cinturón de seguridad



# HW100A ESPECIFICACIONES

ESPECIFICACIONES	HW100A
<b>MOTOR</b>	
Fabricante/Modelo	HCE/D34
Tipo	Diésel de 4 tiempos y 4 cilindros refrigerado por agua, turbo refrigerado por aire, inyección directa electrónica.
Potencia bruta	75 kW (100 CV) a 2000 rpm
Potencia máx.	75 kW (100 CV) a 2000 rpm
Par máximo	430 Nm a 1400 rpm
Cilindrada	3,4 l

SISTEMA HIDRÁULICO	
Sistema avanzado de detección de carga	
<b>BOMBA PRINCIPAL</b>	
Tipo	Pistón axial con desplazamiento variable
Caudal máx.	200 l/min a 2000 rpm
<b>CIRCUITO INDEPENDIENTE DE BOMBA DE TRASLACIÓN</b>	
Tipo	Pistón axial con desplazamiento variable
Caudal máx.	112 l/min a 2000 rpm
Bombas auxiliares	Piloto/dirección/freno
Tipo	Bombas de engranajes

\* Detección de carga: LUDV (carga compartida de caudal independiente)

MOTORES HIDRÁULICOS		
Traslación	Motor de pistón de eje angulado con transmisión asistida de 2 velocidades	
Giro	Motor de pistones axiales	
<b>AJUSTE DE VÁLVULA DE SOBREPRESIÓN</b>		
Circuitos de implementos	286 kgf/cm <sup>2</sup>	
Traslación	408 kgf/cm <sup>2</sup>	
Circuito de giro	255 kgf/cm <sup>2</sup>	
Circuito piloto	29 kgf/cm <sup>2</sup>	
Válvula de servicio	Instalada	
<b>CILINDROS HIDRÁULICOS</b>		
N.º de cilindros, diámetro x carrera	Pluma de 2 piezas:	2-100 x 410 mm
	Balancín:	1-100 x 846 mm
	Cuchara:	1-85 x 690 mm
	Hoja niveladora:	2-100 x 179 mm
	Pies hidráulicos:	2-100 x 179 mm
	Pluma ajustable:	1-115 x 775 mm
	Giro de pluma:	1-110 x 684 mm

TRASLACIÓN Y FRENADO	
Tracción total hidrostática. Caja de cambios helicoidal de engranaje constante con 2 velocidades hacia delante y 1 hacia atrás.	
Fuerza máxima de tracción	4200 kgf
<b>VELOCIDAD DE TRASLACIÓN</b>	
1.ª velocidad (baja/alta)	5,4 / 16,9 km/h
2.ª velocidad (baja/alta)	12,9 / 37,4 km/h
Capacidad en pendientes	35° (70 %)
<b>FRENO DE SERVICIO</b>	
Freno dual independiente, freno de potencia totalmente hidráulico en los ejes delantero y trasero. Freno multidisco húmedo de acción hidráulica y liberación por resorte.	
<b>FRENO DE ESTACIONAMIENTO</b>	
Freno de disco húmedo de acción por resorte y liberación hidráulica en la transmisión.	

CONTROL	
Palancas de mando proporcionales, volante de dirección y pedales accionados por válvula piloto para un uso sin esfuerzo.	
Control piloto	Dos palancas de mando con una palanca de seguridad (izq.): giro y brazo (der.): pluma y cuchara (ISO)
Acelerador del motor	Eléctrico, de tipo disco
Luces	Dos luces de trabajo en la pluma, una luz de trabajo en la cabina, luces de trabajo traseras y laterales derechas

ESPECIFICACIONES	HW100A
<b>EJES Y RUEDAS</b>	
Eje delantero totalmente flotante con pasador central para oscilación. Función de bloqueo de oscilación (bloqueo del brazo de dirección) para un funcionamiento más seguro. Eje trasero fijado al bastidor inferior.	
Neumáticos dobles (de serie)	8,25-20-14PR
Neumáticos simples (opcionales)	500/45-20

SISTEMA DE GIRO	
Motor de giro	Motor de pistones radiales con caudal fijo
Reducción de giro	Reducción de engranajes planetarios de 2 etapas
Cojinete de giro	Baño de aceite
Freno de giro	Disco húmedo múltiple
Velocidad de giro	10,5 rpm

CAPACIDAD DE REFRIGERANTE Y LUBRICANTE	
	litros
Depósito de combustible	160
Refrigerante del motor	16
Aceite del motor	12,6
Dispositivo de giro - aceite de engranajes	1,5
Eje delantero	7,5
Eje trasero (dirección en las 4 ruedas)	8,1 (6,8)
Transmisión	1,6
Sistema hidráulico (incluido el depósito)	238
Depósito hidráulico	140
DEF/AdBlue®	20

CARRO INFERIOR	
Bastidor rígido soldado de sección cuadrada y de baja tensión, protecciones en la transmisión y en el diferencial trasero, ejes de alta resistencia. Hoja niveladora y pies hidráulicos fácilmente intercambiables gracias a un sistema de pernos.	
Hoja niveladora	Hoja niveladora de montaje paralelo para apoyar la máquina durante el trabajo, así como para nivelar y rellenar.
Pie hidráulico	Indicado para una máxima estabilidad en tareas de excavado y elevación. Posibilidad de montaje delante o detrás.

PESO OPERATIVO	
Máquina con pluma articulada (1.ª pluma de 1890 mm + 2.ª pluma de 1880 mm), balancín de 2250 mm, cuchara de 0,28 m <sup>3</sup> , contrapeso de 1350 kg, lubricante, refrigerante, depósito de combustible lleno, depósito hidráulico, neumáticos dobles y equipamiento de serie.	

PESO OPERATIVO		
Tipo de dirección	Dirección en 2 ruedas	Dirección en 4 ruedas
Barra de agarre delantera y hoja trasera	10 682 kg	10 788 kg
Hoja delantera y pies hidráulicos traseros	11 073 kg	11 179 kg
Cuatro pies	11 073 kg	11 179 kg

NIVEL DE RUIDO	
Nivel de ruido exterior (2000/14/CE - ISO 6395:2008) LWA	98 dB (solo UE)
Nivel de ruido interior (ISO 6396:2008) LPA	73 dB

SISTEMA DE AIRE ACONDICIONADO	
El sistema de aire acondicionado contiene refrigerante de gas fluorado de efecto invernadero R134a (potencial de calentamiento global: 1430). El sistema contiene 0,58 kg de refrigerante, lo que representa un equivalente de CO <sub>2</sub> de 0,83 toneladas métricas. Consulte el manual para obtener más información.	

# HW100A

## DIMENSIONES Y RANGO OPERATIVO

HW100A CON PLUMA DE DOS PIEZAS

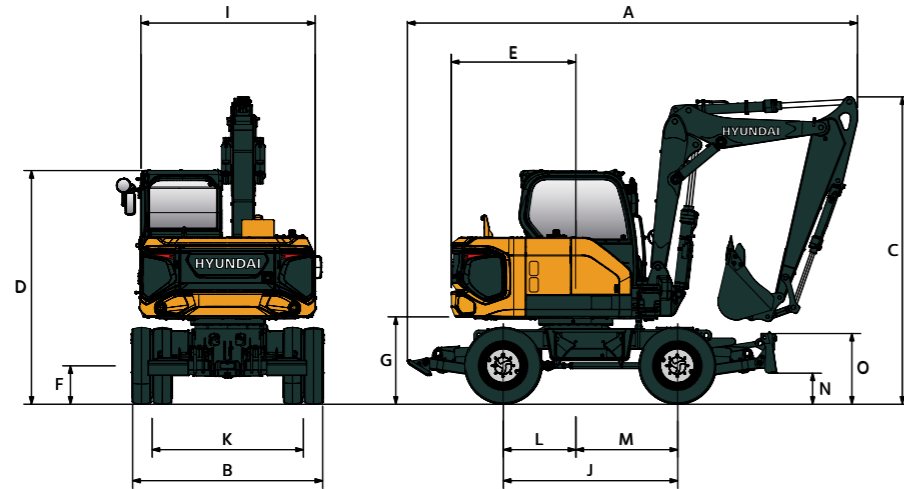

Unidad: mm

		Neumáticos simples	Neumáticos dobles
		Hoja niveladora trasera	Pie hidráulico trasero
A	Longitud total (desplazamiento*)	5809	5687
A'	Longitud total (transporte**)	7319	7281
B	Anchura total	2450	2450
C	Altura total (desplazamiento*)	3941	3952
D	Altura total (hasta el techo de la cabina)	3000	3011
E	Radio de giro de cola	1600	1600
F	Distancia mínima al suelo	317	328
G	Distancia al suelo del contrapeso	1099	1110
L/M	Centro a rueda	932 / 1308	932 / 1308

		Neumáticos simples	Neumáticos dobles
		Hoja niveladora trasera	Pie hidráulico trasero
I	Anchura de la estructura superior	2250	2250
J	Distancia entre ejes	2240	2240
K	Anchura de la banda de rodadura	1987	1944
N	Hoja niveladora - altura de elevación máxima	350	350
	Hoja niveladora - profundidad de bajada máxima	175	175
O	Hoja niveladora - altura	500	500

### RANGO OPERATIVO HW100A

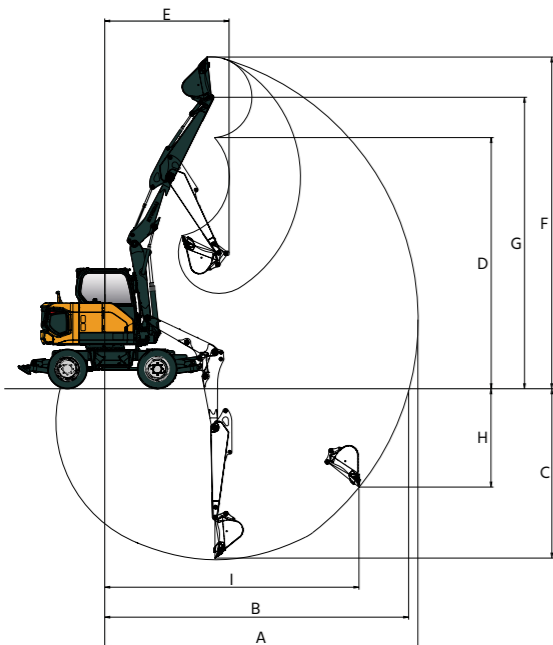

Unidad: mm

Longitud de la pluma		1890 mm (pieza inferior) + 1880 mm (pieza superior)
Longitud del balancín		2250
Capacidad de la cuchara		0,28m <sup>3</sup>
A	Alcance máximo de excavación	7820
B	Alcance máximo de excavación (suelo)	7605
C	Profundidad máxima de excavación	4245
D	Altura máxima de volteo	6250
E	Radio de giro delantero mínimo	3105
F	Altura máxima de excavación	8265
G	Altura máx. del pasador de la cuchara	7255
H	Profundidad vertical máxima junto a una pared	3670
I	Radio vertical máx.	4800
Ángulo de giro de la pluma (izquierda)		60°
Ángulo de giro de la pluma (derecha)		60°

# HW100A

## CAPACIDAD DE ELEVACIÓN

☺ Especificaciones sobre el frente ☹ Especificaciones sobre el lateral o 360 grados

HW100A

Pluma articulada de 2 piezas (pieza inferior de 1,89m + pieza superior de 1,88m), balancín de 2,25m, con contrapeso de 1350kg, barra de agarre delantera y hoja niveladora trasera subida

Altura del punto de elevación en m		Radio del punto de elevación								A máx. alcance		
		1,5 m		3,0 m		4,0 m		6,0 m		Capacidad	Alcance	
		☺	☹	☺	☹	☺	☹	☺	☹	☺	☹	
6,0 m	kg					*2010	*2010			*1880	1750	4,91
4,5 m	kg					*1920	*1920	*1750	1260	*1550	1220	6,10
3,0 m	kg					*2240	1970	*1770	1240	*1470	1030	6,67
1,5 m	kg					*2640	1800	*1850	1180	*1510	980	6,80
0,0 m	kg					*2680	1700	*1760	1140	*1410	1020	6,54
-1,5 m	kg	*3360	*3360	*3400	3070	*2150	1690			*1170	*1170	5,81
-3,0 m	kg									*700	*700	4,04

Pluma articulada de 2 piezas (pieza inferior de 1,89m + pieza superior de 1,88m), balancín de 2,25m, con contrapeso de 1350kg, hoja niveladora delantera y pie hidráulico trasero bajados



Altura del punto de elevación en m		Radio del punto de elevación								A máx. alcance		
		1,5 m		3,0 m		4,0 m		6,0 m		Capacidad	Alcance	
		☺	☹	☺	☹	☺	☹	☺	☹	☺	☹	
6,0 m	kg					*2010	*2010			*1880	*1880	4,91
4,5 m	kg					*1920	*1920	*1750	1540	*1550	1490	6,10
3,0 m	kg					*2240	*2240	*1770	1520	*1470	1270	6,67
1,5 m	kg					*5820	4890	*4080	3220	*3320	2670	22,32
0,0 m	kg					*2680	2110	*1760	1420	*1410	1270	6,54
-1,5 m	kg	*3360	*3360	*3400	*3400	*2150	2100			*1170	*1170	5,81
-3,0 m	kg									*700	*700	4,04

Pluma articulada de 2 piezas (pieza inferior de 1,89m + pieza superior de 1,88m), balancín de 2,25m, con contrapeso de 1350kg, hoja niveladora delantera y pie hidráulico trasero subidos

Altura del punto de elevación en m		Radio del punto de elevación								A máx. alcance		
		1,5 m		3,0 m		4,0 m		6,0 m		Capacidad	Alcance	
		☺	☹	☺	☹	☺	☹	☺	☹	☺	☹	
6,0 m	kg					*2010	*2010			*1880	1820	4,91
4,5 m	kg					*1920	*1920	*1750	1320	*1550	1270	6,10
3,0 m	kg					*2240	2050	*1770	1300	*1470	1080	6,67
1,5 m	kg					*2640	1880	1720	1240	1420	1020	6,80
0,0 m	kg					*3110	*3110	2540	1780	1680	1200	6,54
-1,5 m	kg	*3360	*3360	*3400	3210	*2150	1770			*1170	*1170	5,81
-3,0 m	kg									*700	*700	4,04









- Las capacidades de elevación están basadas en la norma ISO 10567.
- La capacidad de elevación de la serie HX A no supera el 75 % de la carga de vuelco de la máquina sobre terreno firme y nivelado o el 87 % de la capacidad hidráulica plena.
- El punto de elevación es el pasador de fijación del pivote de la cuchara en el balancín (sin el peso de la cuchara).
- (\*) indica una carga limitada por la capacidad hidráulica.
- Precaución: Tenga en cuenta las instrucciones y las normativas locales al realizar tareas de elevación.

# HW100A CAPACIDAD DE ELEVACIÓN









 Especificaciones sobre el frente  Especificaciones sobre el lateral o 360 grados

## HW100A

Pluma articulada de 2 piezas (pieza inferior de 1,89m + pieza superior de 1,88m), balancín de 2,25m, con contrapeso de 1350kg, pie hidráulico delantero y pie hidráulico trasero bajados

Altura del punto de elevación en m	Radio del punto de elevación								A máx. alcance			
	1,5 m		3,0 m		4,0 m		6,0 m		Capacidad	Alcance		
										m		
6,0 m	kg					*2010	*2010			*1880	*1880	4,91
4,5 m	kg					*1920	*1920	*1750	1390	*1550	1340	6,10
3,0 m	kg					*2240	2150	*1770	1360	*1470	1140	6,67
1,5 m	kg					*2640	1980	*1850	1310	*1510	1080	6,80
0,0 m	kg			*3110	*3110	*2680	1880	*1760	1260	*1410	1130	6,54
-1,5 m	kg	*3360	*3360	*3400	*3400	*2150	1870			*1170	*1170	5,81
-3,0 m	kg									*700	*700	4,04

Pluma articulada de 2 piezas (pieza inferior de 1,89m + pieza superior de 1,88m), balancín de 2,25m, con contrapeso de 1350kg, pie hidráulico delantero y pie hidráulico trasero subidos

Altura del punto de elevación en m	Radio del punto de elevación								A máx. alcance			
	1,5 m		3,0 m		4,0 m		6,0 m		Capacidad	Alcance		
										m		
6,0 m	kg					*2010	*2010			*1880	1790	4,91
4,5 m	kg					*1920	*1920	*1750	1290	*1550	1250	6,10
3,0 m	kg					*2240	2010	*1770	1270	*1470	1060	6,67
1,5 m	kg					*2640	1850	1760	1220	1450	1000	6,80
0,0 m	kg			*3110	3110	2590	1740	1710	1180	*1410	1050	6,54
-1,5 m	kg	*3360	*3360	*3400	3140	*2150	1730			*1170	*1170	5,81
-3,0 m	kg									*700	*700	4,04

- Las capacidades de elevación están basadas en la norma ISO 10567.
- La capacidad de elevación de la serie HX A no supera el 75 % de la carga de vuelco de la máquina sobre terreno firme y nivelado o el 87 % de la capacidad hidráulica plena.
- El punto de elevación es el pasador de fijación del pivote de la cuchara en el balancín (sin el peso de la cuchara).
- (\*) indica una carga limitada por la capacidad hidráulica.
- Precaución: Tenga en cuenta las instrucciones y las normativas locales al realizar tareas de elevación.

# HW100A FUERZA DE EXCAVACIÓN

## FUERZA DE EXCAVACIÓN DE LA HW100A

Pluma	Longitud	mm	2 piezas, 1890 + 1880
Balancín	Longitud	mm	2250
Fuerza de excavación de la cuchara	SAE	kN	51,6
		kgf	5262
	ISO	kN	58,6
		kgf	5976
Fuerza de avance del balancín	SAE	kN	35,6
		kgf	3630
	ISO	kN	36,5
		kgf	3722

# HW100A EQUIPOS ESTÁNDAR/OPCIONALES

## MOTOR EST/OPC

Motor HYUNDAI D34	•
-------------------	---

## SISTEMA HIDRÁULICO EST/OPC

<b>Sistema avanzado de detección de carga (LUDV)</b>	
Modo de potencia (P, S, E), Modo de trabajo (P, W, T)	•
Control de caudal del implemento	•
Ralentí automático del motor	•
Parada automática del motor	•
20 km/h velocidad máx.	□
37,4 km/h velocidad máx.	•

## CABINA E INTERIOR EST/OPC

<b>Cabina según la norma ISO</b>	
Limpiaparabrisas de tipo paralelo	•
Botón encendido/apagado de la radio a distancia	•
Radio DAB con Bluetooth y sistema de manos libres	□
Bocina eléctrica	•
Cabina de acero para todo tipo de clima con visibilidad a 360°	•
Ventanas con cristal de seguridad	•
Ventana delantera abatible y deslizante	•
Ventana lateral delantera (izq.)	•
Puerta bloqueable	•
Caja isotérmica	•
Compartimento de almacenamiento	•
Cubierta transparente de techo de la cabina	•
Visera	•
Cerraduras de puerta y cabina, una sola llave	•
Palanca de mando deslizante operada por piloto	•
Sistema de regulación de la altura de la caja de la consola	•

<b>Climatizador automático</b>	
Aire acondicionado y calefacción	•
Desempañador	•
Ayuda de arranque (calentador de rejilla de aire) para climas fríos	•

<b>Supervisión centralizada</b>	
Pantalla LCD de 8"	•
Indicador de temperatura del refrigerante del motor	•
Potencia máx.	•
Ralentí automático	•
Advertencia de sobrecarga con alarma	•
Comprobación del motor	•
Indicador de nivel de combustible	•
Indicador de temperatura del aceite hidráulico	•

<b>Advertencias</b>	
Indicación de fallos de comunicación	•
Batería baja	•
Reloj	•
Luces de cabina - LED	•

<b>Asiento</b>	
Asiento de suspensión neumática ajustable con calefactor	•
<b>ROPS de la cabina (ISO 12117-2)</b>	
ROPS (estructura protectora antivuelco)	•
FOPS (estructura de protección contra la caída de objetos)	•
FOG (protección contra la caída de objetos)	□
Protección frontal y superior	□

## SEGURIDAD EST/OPC

Interruptor maestro de la batería	•
Cámara de visión trasera	•
Cámara de visión trasera y cámara retrovisora	•
AAVM (sistema de visión periférica avanzada)	□
Dos luces de trabajo en la pluma (LED)	•
Alarma de traslación	•
Luz de trabajo trasera	•
Girofaro	□
Freno de giro automático	•
Válvula de bloqueo de seguridad para la pluma y el cilindro del balancín	•
Dispositivo de advertencia de sobrecarga	•
Válvula de bloqueo de seguridad en el cilindro de la cuchara	□

## IMPLEMENTOS EST/OPC

<b>Pluma</b>	
Pluma de 2 piezas (1890 mm + 1880 mm)	•
<b>Balancín</b>	
2250 mm	•

## OTROS EST/OPC

Prefiltro de combustible	•
Sistema de autodiagnóstico	•
Hi MATE (sistema de gestión remota)	□
Alternador (12 V, 140 Ah)	•
Baterías (12 V, 150 Ah)	•
Bomba de llenado de combustible	•
Adaptación para cucharas bivalvas (válvula de 3 vías)	□
Tuberías de simple efecto (martillo, etc.)	•
Tuberías hidráulicas de doble efecto (implementos de tipo bivalvo, etc.)	•
Preinstalación hidráulica para giro de implemento	□
Preinstalación para enganche rápido hidráulico	•
Juego de herramientas	•
Control de velocidad	•
Caja de herramientas en el bastidor inferior (izq.)	•

## CARRO INFERIOR EST.

Apoyo para garra delantero y hoja trasera	•
Hoja delantera y pie hidráulico trasero	□
Pie hidráulico delantero y trasero	□
Dirección en 2 ruedas	•
Dirección en 4 ruedas	□
Neumáticos dobles 8.25-20 14PR	•
Neumáticos de anchura simple 500/45-20	□
Calzo para rueda	•
Guardabarros delantero y trasero	□

- Estándar
- Opcional

\* El equipamiento estándar y opcional puede variar. Póngase en contacto con su distribuidor Hyundai para obtener más información. La máquina puede variar según las normas internacionales.

\* Las fotos pueden incluir implementos y equipos opcionales que no estén disponibles en su área.

\* Los materiales y las especificaciones están sujetos a cambios sin previo aviso.

# HYUNDAI



HD Hyundai Construction Equipment Europe nv, Hyundailaan 4,  
3980 Tessenderlo, Bélgica. Tel.: (32) 14-56-2200 Fax: (32) 14-59-3405

Las especificaciones y el diseño están sujetos a cambios sin previo aviso.  
Las fotos de los productos de HD Hyundai Construction Equipment  
Europe pueden mostrar otro equipo que no sea el estándar.

**¿ESTÁ LISTO PARA CAMBIAR SU MUNDO?**

Póngase en contacto con su distribuidor HD Hyundai.  
[hyundai-ce.eu/en/dealer-locator](https://hyundai-ce.eu/en/dealer-locator)